

アルミポール・角パイプ 1

AL N ポール 30mm角

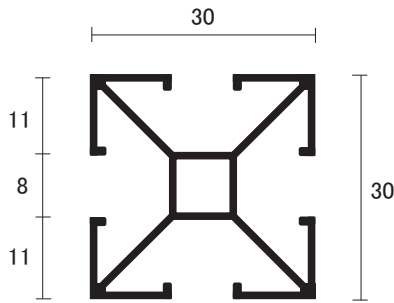

● シルバー

t=1.0 L=3,000
L=4,000

AL N ポール 40mm角

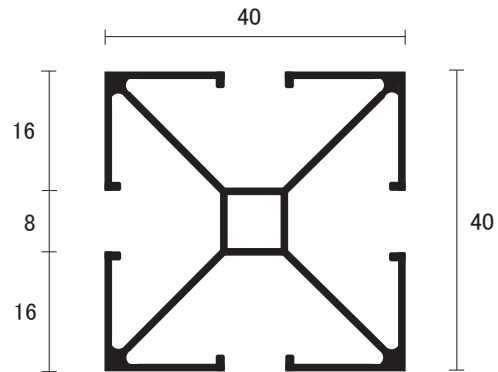

● シルバー

t=1.0 L=3,000
L=4,000

AL ポール アジャスター 丸型 ・ 角型

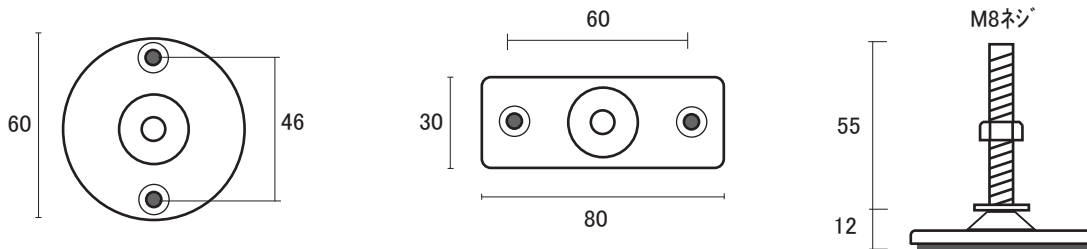

AL ポール ソケット 丸型 ・ 角型

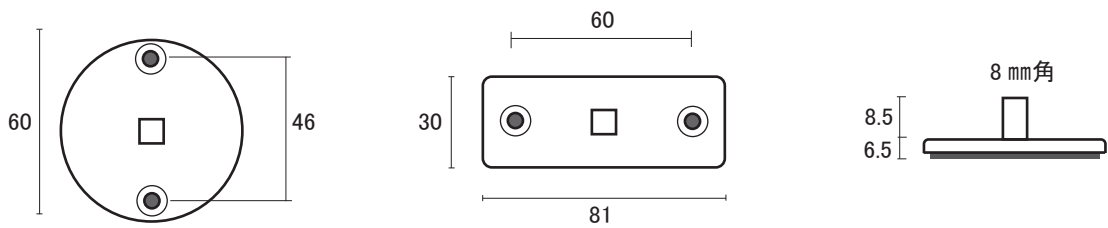

AL ポール カネ折 30mm角用

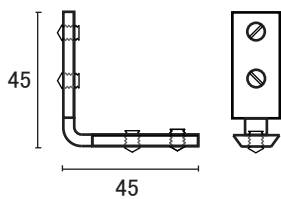

AL ポール カネ折 40mm角用

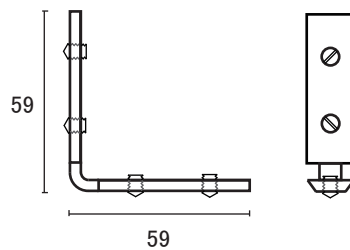

AL ポール用 ガラスパッキン
3mm / 5mm用

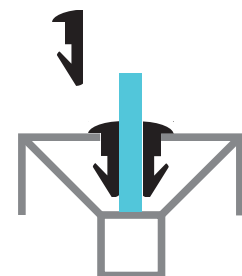

単位 : mm

アルミ ポール・角パイプ 2

AL N ポール 30mm角
一方 t=1.5 L=3,000

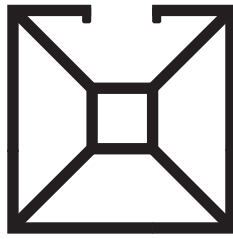

30
● B2 シルバー

AL N ポール 30mm角
平二方 t=1.5 L=3,000

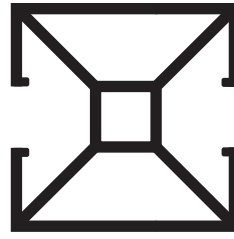

30
● B2 シルバー

AL N ポール 30mm角
角二方 t=1.5 L=3,000

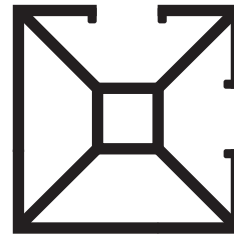

30
● B2 シルバー

AL サークルポール

L=3,000

● パフシルバー

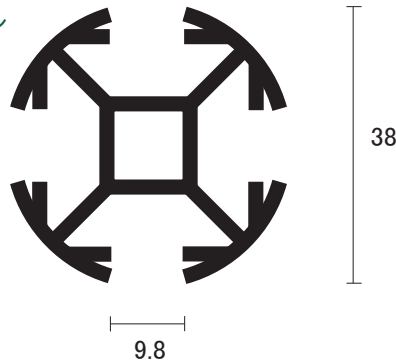

9.8

アルミ 角パイプ

10×10

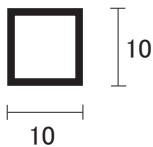

10
t=1.0 L=4,000

10×14

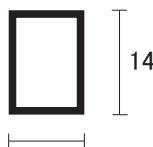

10
t=1.0 L=3,640

15×15



15
t=1.5 L=4,000

20×20

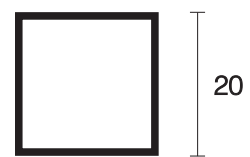

20
t=1.5 L=4,000

25×25



25
t=1.5 L=4,000

30×30



30
t=2.0 L=4,000

20×40



40
t=2.0 L=4,000

単位 : mm